

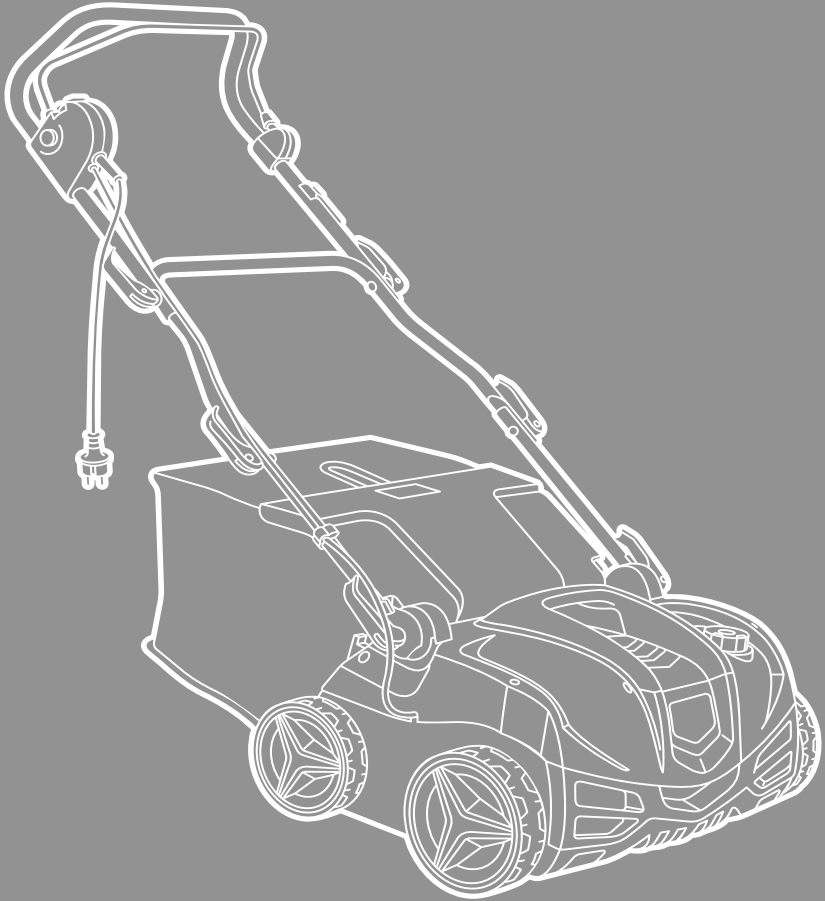

DAEWOO
POWER PRODUCTS



СКАРИФИКАТОР ЭЛЕКТРИЧЕСКИЙ

DSC 2000E

СОДЕРЖАНИЕ

1. КОМПЛЕКТАЦИЯ	02
2. ТЕХНИЧЕСКИЕ ХАРАКТЕРИСТИКИ	03
3. ОБЩИЙ ВИД И СОСТАВНЫЕ ЧАСТИ ИЗДЕЛИЯ	04
4. ИНФОРМАЦИЯ ПО БЕЗОПАСНОСТИ	05
5. СБОРКА ИЗДЕЛИЯ	07
6. ЭКСПЛУАТАЦИЯ ИЗДЕЛИЯ	09
7. ОБСЛУЖИВАНИЕ	12
8. ХРАНЕНИЕ И ТРАНСПОРТИРОВКА	12
9. УТИЛИЗАЦИЯ УСТРОЙСТВА	13
10. ПОИСК НЕИСПРАВНОСТЕЙ	14
11. ГАРАНТИЙНОЕ ОБСЛУЖИВАНИЕ	15

Производитель оставляет за собой право на внесение изменений в конструкцию, дизайн и комплектацию изделий.

Изображения в инструкции могут отличаться от реальных узлов и надписей на изделии.

Адреса сервисных центров по обслуживанию садовой техники DAEWOO Вы можете найти на сайте

www.daewoo-power.ru



ЕАС — Соответствует всем требуемым Техническим регламентам Таможенного союза ЕврАзЭС.

Благодарим Вас за приобретение электрического скарификатора **DAEWOO**.

В данном руководстве содержится описание техники безопасности и процедур по обслуживанию и использованию электрического скарификатора **DAEWOO**.

Все данные в Руководстве пользователя содержат самую свежую информацию, доступную к моменту печати. Просим принять во внимание, что некоторые изменения, внесенные производителем могут быть не отражены в данном руководстве. А также изображения и рисунки могут отличаться от реального изделия. При возникновении проблем, используйте полезную информацию, размещенную в конце руководства.

Перед началом работы с скарификатором необходимо внимательно прочитать все руководство. Это поможет избежать возможных травм и повреждения оборудования.

1. КОМПЛЕКТАЦИЯ

- Корпус скарификатора в сборе — 1 шт.
- Нижняя рукоятка — 2 части
- Средняя часть рукоятки – 1 шт.
- Верхняя рукоятка — 1 шт.
- Крепежные элементы и болты – 1 компл.
- Твердый каркас травосборника — 1 шт.
- Матерчатый кожух травосборника – 1 шт.
- Крепеж для кабеля — 1 шт.
- Вал 16 ножей – 1 шт.
- Игольчатый вал – 1 шт.
- Руководство пользователя — 1 шт.
- Гарантийный талон — 1 шт.

2. ТЕХНИЧЕСКИЕ ХАРАКТЕРИСТИКИ

Модель	DSC 2000E
Номинальная мощность, Вт	2000
Напряжение/частота	230-240V~50Hz
Тип двигателя	electric ECO
Производитель двигателя	DAEWOO
Скорость вращения, об./мин.	4 200
Рабочая ширина, мм	380
Рабочая глубина, мм	-5...+10
Объем травосборника, л	55
Регулировка глубины	да
Размер колес, мм	178/152
Количество ножей, шт.	16
Количество штифтов, шт.	22
Вес нетто, кг	14
Вес брутто, кг	16,2
Габариты в упаковке, мм	660*480*340

3. ОБЩИЙ ВИД И СОСТАВНЫЕ ЧАСТИ ИЗДЕЛИЯ

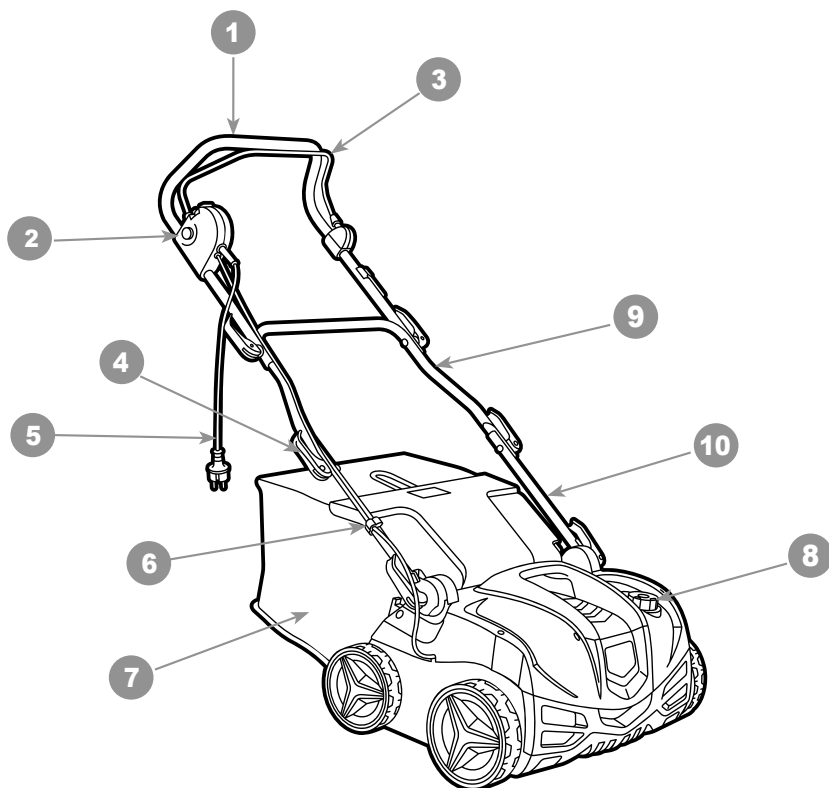

- | | |
|-----------------------------|----------------------------------|
| 1. Верхняя рукоятка | 6. Клипса крепления кабеля |
| 2. Предохранительная кнопка | 7. Травосборник |
| 3. Скоба запуска | 8. Регулировка глубины обработки |
| 4. Рукоятка крепления | 9. Средняя часть рукоятки |
| 5. Провод питания | 10. Нижняя часть рукоятки |

4. ИНФОРМАЦИЯ ПО БЕЗОПАСНОСТИ

- Перед началом эксплуатации внимательно прочитайте данное руководство пользователя. Работа с устройством без ознакомления с данным руководством может привести к повреждению техники и получению травм.
- Необходимо обратить особое внимание на следующие предупреждения:
- Приводить устройство в действие разрешается только, находясь в хорошем физическом и психическом состоянии.
- Не используйте скарификатор под дождем и в условиях повышенной влажности. Не трогайте устройство влажными руками.
- Перед началом эксплуатации устройства необходимо узнать варианты аварийной остановки.
- Не допускайте никого к работе с устройством без прочтения данной инструкции.
- Держите детей и домашних животных вдали от устройства.
- Запрещается работать с устройством после приема лекарств, употребления алкогольных напитков и наркотиков, которые могут оказать негативное влияние на реакцию работающего.
- Данное устройство предназначено только для обработки газонов. Использование скарификатора в других целях запрещено.
- Не используйте скарификатор, если устройство или его элементы находятся в неисправном состоянии.
- Удалите всех посторонних лиц на расстояние не менее 5 м. от места работы с устройством.
- Не начинайте работу, пока территория не освобождена от посторонних предметов.
- Храните устройство в местах, недоступных для детей.
- При эксплуатации устройства всегда одевайте прочную обувь на нескользящей подошве. Запрещается работать в сандалиях и любой открытой обуви.
- Перед использованием всегда производите визуальный осмотр, что бы убедиться, что элементы и детали не изношены и не имеют повреждений. При повреждении вала или ножей необходимо выполнить замену до начала работы с устройством.
- Всегда следите за правильным расположением устройства на склонах, что бы избежать потери контроля над управлением и опрокидывания.
- Смену направления движения на холмистой местности надо производить с большей осторожностью, чтобы не потерять контроль над устройством.
- Всегда извлекайте вилку из розетки, перед тем как оставить изделие.
- Следите за препятствиями при движении скарификатора назад, чтобы не споткнуться.

- Откладывайте устройство, только после выключения и полной остановки вращения.
- Всегда используйте защитные очки и перчатки при работе с устройством.
- Не используйте устройство на мокрой траве.
- Используйте только оригинальные запчасти **DAEWOO**, обращаясь за обслуживанием в авторизованные сервисные центры.

ОПИСАНИЕ СИМВОЛОВ

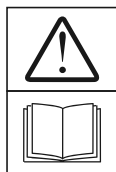

Внимательно ознакомьтесь с инструкцией перед использованием и сохраняйте ее в доступном месте все время эксплуатации изделия.



Сохраняйте безопасную дистанцию



Остерегайтесь острых ножей. Ножи продолжают движение еще некоторое время после остановки двигателя

Извлекайте вилку из розетки перед обслуживанием и в случае повреждения провода.



Держите гибкий электрический кабель вдали от вращающихся ножей.



Не используйте устройство во время дождя и в условиях повышенной влажности.

Дождитесь полной остановки всех вращающихся деталей перед тем, как дотрагиваться до них.

5. СБОРКА ИЗДЕЛИЯ

1. Извлеките изделие и все части из коробки.
2. Вставьте нижнюю часть рукоятки **A** в кронштейн **B** (рис. 1)
3. Закрепите нижнюю часть рукоятки на корпус с помощью крепежных клипс, болтов и шайб (рис. 2)
4. Соедините нижнюю часть **A** и среднюю части рукоятки **B** с помощью крепежных клипс, болтов и шайб (рис. 3)
5. Соедините среднюю часть **A** и верхнюю части рукоятки **B** с помощью крепежных клипс, болтов и шайб (рис. 4)
6. Закрепите кабель питания **A** с помощью клипсы **B** (рис. 5)

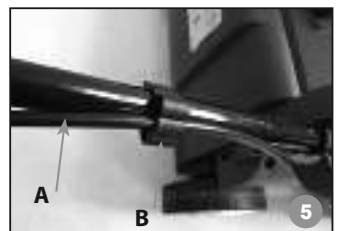
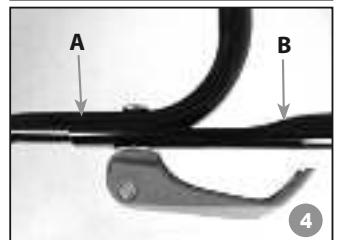
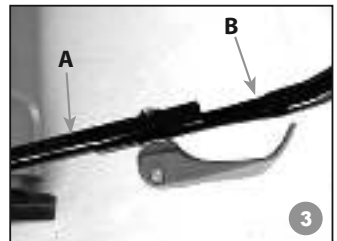
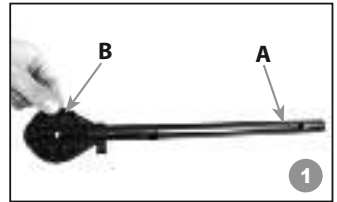

СБОРКА ТРАВΟΣБОРНИКА.

1. Соедините металлические части каркаса **A** и **B** между собой (рис.6)

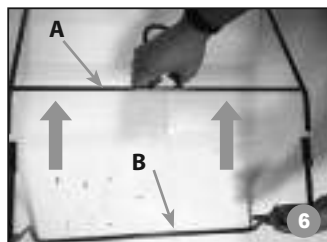

2. Натяните матерчатый кожух на каркас (рис. 7)

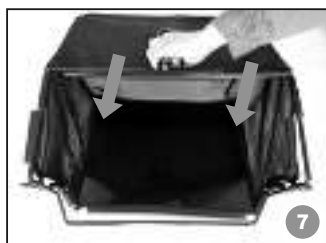

3. Закрепите резиновые клипсы **A, B, C, D** на каркасе (рис. 8)

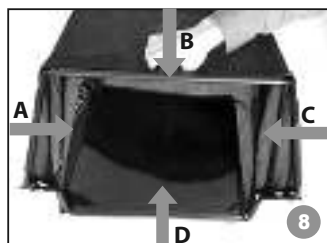

4. Поднимите защитную крышку **A** и закрепите травосборник **B** сзади устройства на специальные крючки **C** (рис. 9)

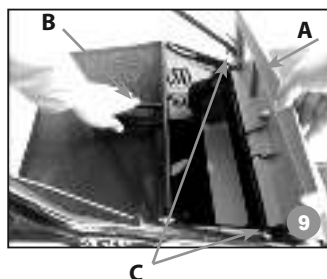

5. Для снятия травосборника поднимите защитную крышку и снимите травосборник, держась за ручьятку. (рис. 10)



РЕГУЛИРОВКА РУКОЯТКИ УПРАВЛЕНИЯ.

1. Вытащите фиксатор рукоятки.
2. Подберите удобный угол расположения рукоятки от 0° до 16° в соответствии с вашим ростом и длиной рук (рис. 11).

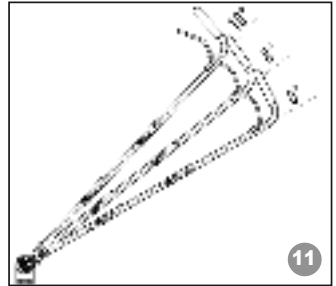

РЕГУЛИРОВКА РАБОЧЕЙ ГЛУБИНЫ.

- Глубина обработки устанавливается с помощью рукоятки регулировки (рис.12).
- Диапазон рабочей глубины может быть выставлен от -10 до $+5$ мм (рис. 13).

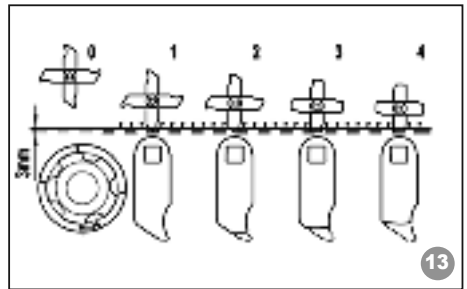
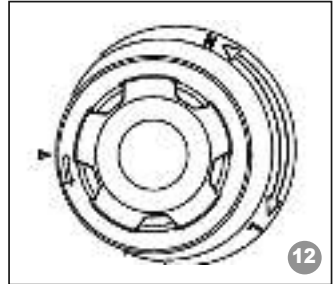

ВНИМАНИЕ!

ВНИМАНИЕ! Производите регулировку только после полной остановки вращающегося вала

6. ЭКСПЛУАТАЦИЯ ИЗДЕЛИЯ

ВНИМАНИЕ!

ВНИМАНИЕ! Дождитесь, пока нож полностью остановится перед следующим включением скарификатора, не выключайте и не включайте устройство мгновенно после остановки.

6.1 ЗАПУСК

- Подсоедините скарификатор к сети 220В, закрепив сетевой провод на специальном фиксаторе (рис. 1)
- Нажмите и удерживайте кнопку защиты **A** (рис. 2)
- Потяните рычаг включения **B** кверху рукоятки и держите зажатым
- Отпустите кнопку защиты и начинайте работу



6.2 ОСТАНОВКА

- Отпустите рычаг включения

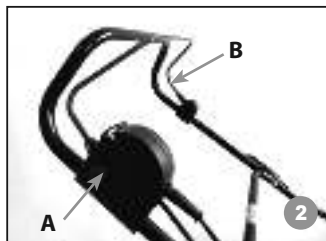

6.3 СОВЕТЫ ПО РАБОТЕ С УСТРОЙСТВОМ

- Скарифицируйте прямыми линиями для хорошего внешнего вида газона. При этом канавки аэрации всегда должны перекрывать друг друга на несколько сантиметров во избежание необработанных полосок.
- Травосборник следует сразу очищать до полного наполнения. Остановите двигатель, перед снятием травосборника.
- Частота скарификации вашего газона определяется, прежде всего, скоростью, с которой растет трава и твердостью почвы.
- Держите нижнюю часть устройства и ножи в чистоте. Сильно загрязненные валы, колеса и другие работающие части устройства, могут влиять на скорость и качество работы.
- Всегда работайте вдоль уклонов (не вверх и не вниз).
- Выключите двигатель перед выполнением любых проверок и замен валов.
- Способ работы для аэрации газона такой же, как и для скарификации. Поэтому вам следует соблюдать эти же инструкции по технике безопасности и условиям работы.

ВНИМАНИЕ!

ВНИМАНИЕ! Вал вращается в течение нескольких секунд после отключения двигателя. Никогда не пытайтесь остановить вал вручную, это может повредить двигатель.

6.4 ЗАМЕНА РАБОЧЕГО ВАЛА.

- Используйте защитные перчатки при работе с острыми частями для предотвращения порезов.
- Устройство может использоваться с ножами для скарификации и с игольчатым валом для аэрации почвы.
- Используйте только оригинальные валы производителя во избежание поломки оборудования.

Снятие вала:

1. Открутите 2 винта (рис. 3)
2. Отведите вал в сторону и вытащите, как показано на рис. 4

Установка вала:

1. Вставьте вал по направлениям, как показано на рис. 5, 6
2. Закрепите установленный вал 2 винтами (рис. 3).

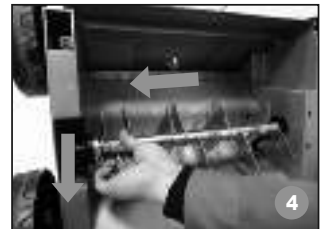

7. ОБСЛУЖИВАНИЕ

ВНИМАНИЕ! Вал вращается в течение нескольких секунд после отключения двигателя. Остановите скарификатор и отключите источник питания перед тем, как отсоединить травосборник.

- Для длительной службы изделия выполняйте все требования по обслуживанию и хранению устройства.
- Регулярно проверяйте все элементы изделия на предмет трещин, ржавчины, повреждения каких-либо частей, включая нож.
- Проверяйте перед каждым запуском, что все защитные элементы и кожухи не повреждены и находятся на своих местах.
- Регулярно проводите замену всех расходных материалов и частей, перед использованием устройства.
- При поломке или нестабильной работе устройства незамедлительно обращайтесь в авторизованные сервисные службы.
- Никогда не производите обслуживание или замену каких-либо частей на подключенном к сети устройстве.
- Рабочее напряжение в сети не должно отличаться от номинального напряжения двигателя скарификатора более чем на 10% ($230V \pm 10\%$, 50Гц).
- Не используйте скарификатор, если не работает рычаг включения двигателя. Не тяните за кабель при выключении из розетки. Держите кабель подключения и провод удлинителя вдали от высокой температуры, масляных жидкостей, острых граней предметов или движущихся частей.

8. ХРАНЕНИЕ И ТРАНСПОРТИРОВКА

Чистите внешние части устройства мягкой тканью, смоченной в воде. Не мойте устройство полностью водой, чистящими средствами и растворителями.

Удаляйте остатки травы и других частиц из всех отделов скарификатора, особенно вентиляционных отверстий.

Проводите чистку ножа специальными устройствами или плотной тканью. Не трогайте нож голыми руками, во избежание порезов.

Храните устройство в темном сухом месте. Не ставьте наверх устройства другие предметы.

Не перетягивайте кабели.

Консервация

Очистите скарификатор от грязи и травы. Помещение для хранения должно быть сухим и не пыльным. Кроме того, устройство следует хранить в недоступном для детей месте. Возможные неисправности на устройстве следует устранять, в принципе, перед установкой машины на хранение, чтобы она находилась всегда в состоянии готовности эксплуатации.

Транспортировка

Устройство должно транспортироваться в положении, указанном на коробке.

При погрузочно-разгрузочных работах не допускается подвергать устройство ударным нагрузкам.

Устройство должно быть надежно закреплено, что бы не допускать его перемещения внутри транспортного средства.

9. УТИЛИЗАЦИЯ УСТРОЙСТВА

- Устройство, инструкцию по эксплуатации, и все комплектующие детали следует хранить на протяжении всего срока эксплуатации. Должен быть обеспечен свободный доступ ко всем деталям и всей необходимой информации для всех пользователей устройства.
- Данное устройство и комплектующие узлы изготовлены из безопасных для окружающей среды и здоровья человека материалов и веществ.
- Тем не менее, для предотвращения негативного воздействия на окружающую среду, по окончании использования устройства, либо по истечению срока его службы, или его непригодности к дальнейшей эксплуатации, устройство подлежит сдаче в приемные пункты по переработке металлолома и пластмасс.
- Утилизация устройства и комплектующих узлов заключается в его полной разборке и последующей сортировке по видам материалов и веществ, для последующей переплавки или использования для вторичной переработки.
- По истечению срока службы, устройство должно быть утилизировано в соответствии с нормами, правилами и способами, действующими в месте утилизации бытовых приборов.
- Утилизация устройства должна быть произведена без нанесения экологического ущерба окружающей среде, в соответствии с нормами и правилами, действующими на территории Таможенного союза.
- Технические жидкости (топливо, масло) необходимо утилизировать отдельно, в соответствии с нормами утилизации отработанных нефтепродуктов, действующими в месте утилизации.
- Не выливайте отработанное масло в канализацию или на землю. Отработанное масло должно сливаться в специальные емкости и отправляться в пункты сбора и переработки отработанных масел.

10. ПОИСК НЕИСПРАВНОСТЕЙ

Неисправность	Возможная причина	Устранение
Двигатель не запускается	Отсутствует сетевое напряжение.	Проверить предохранитель.
	Соединительный кабель/вилка имеет дефект.	Проверить(специалист по электротехнике) Заменить
Повышенная вибрация во время работы	Ослаблены винты крепления ножа.	Затянуть винты ножа.
	Крепление двигателя ослаблено.	Затянуть винты крепления двигателя.
Производительность двигателя падает	Почва слишком твердая.	Сменить рабочую глубину
	Выброс забит	Очистить отверстие выброса
	Вал сильно изношен	Заменить вал
Низкое качество обработки	Вал сильно изношен	Заменить вал
	Неправильная рабочая глубина	Откорректировать глубину обработки
Мотор работает, вал не вращается	Порван приводной ремень	Заменить в специализированном сервисе

11. ТЕХНИЧЕСКОЕ И ГАРАНТИЙНОЕ ОБСЛУЖИВАНИЕ

Устройства **DAEWOO** проходят обязательную сертификацию в соответствии с Техническим Регламентом о безопасности машин и оборудования. Использование, техобслуживание и хранение устройства DAEWOO должны осуществляться точно, как описано в этой инструкции по эксплуатации.

Срок службы изделия составляет 5 лет.

По истечении этого срока, производитель не несёт ответственность за безопасную работу изделия, а так же за причинение ущерба здоровью или имущества.

Гарантийный срок ремонта: 1 год основной гарантии + 2 года дополнительной гарантии, предоставляемой при соблюдении условий регистрации и своевременном прохождении технического обслуживания. Полные условия дополнительной гарантии описаны в Гарантийном талоне.

Производитель не несет ответственность за все повреждения и ущерб, вызванные несоблюдением указаний по технике безопасности, указаний по техническому обслуживанию.

Это, в первую очередь, распространяется на:

- использование изделия не по назначению,
- использование недопущенных производителем смазочных материалов, бензина и моторного масла,
- технические изменения изделия,
- косвенные убытки в результате последующего использования изделия с неисправными деталями.

Все работы, приведенные в разделе «Техническое обслуживание» должны производиться регулярно. Если пользователь не может выполнять эти работы по техобслуживанию сам, то следует обратиться в авторизованный сервисный центр для оформления заказа на выполнение требуемых работ.

Список адресов Вы сможете найти на нашем официальном интернет-сайте:

www.daewoo-power.ru

Рекомендуемый график технического обслуживания**:

порядок действий		При каждом запуске*	Каждые 50 час. или раз в сезон	Каждые 300 час. или раз в сезон
Обороты двигателя	проверка/ регулировка			
Тормоз электродвигателя	проверка			
Коллектор электро-двигателя	проверка/ очистка			
Тросики	проверка/ регулировка			
Механизм сцепления	проверка			
Подшипники колес	проверка/смазка			
Оси привода	проверка/смазка			
Режущее оборудование	проверка/заточка			
Крыльчатка	проверка			
Механизм регулировки рабочей глубины	проверка			
Выключатель	проверка			

* Выполняется самостоятельно, согласно инструкции пользователя.

** Полный график обслуживания размещен на сайте www.daewoo-power.ru



WWW.DAEWOO-POWER.RU

Manufactured under license of Daewoo International Corporation, Korea